

Paranco figura 5. tipo ---- Hoist type ---- XM308NS2H14A/3

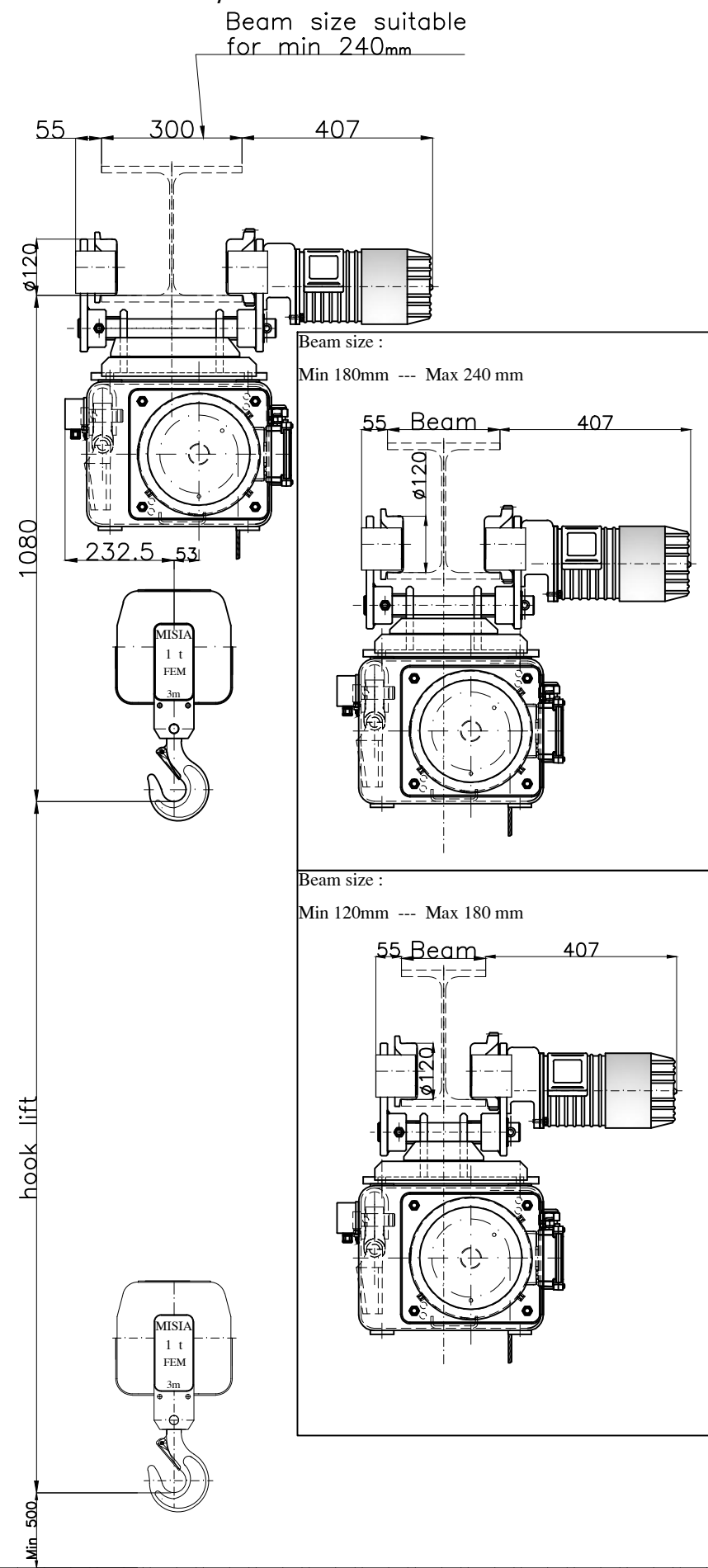
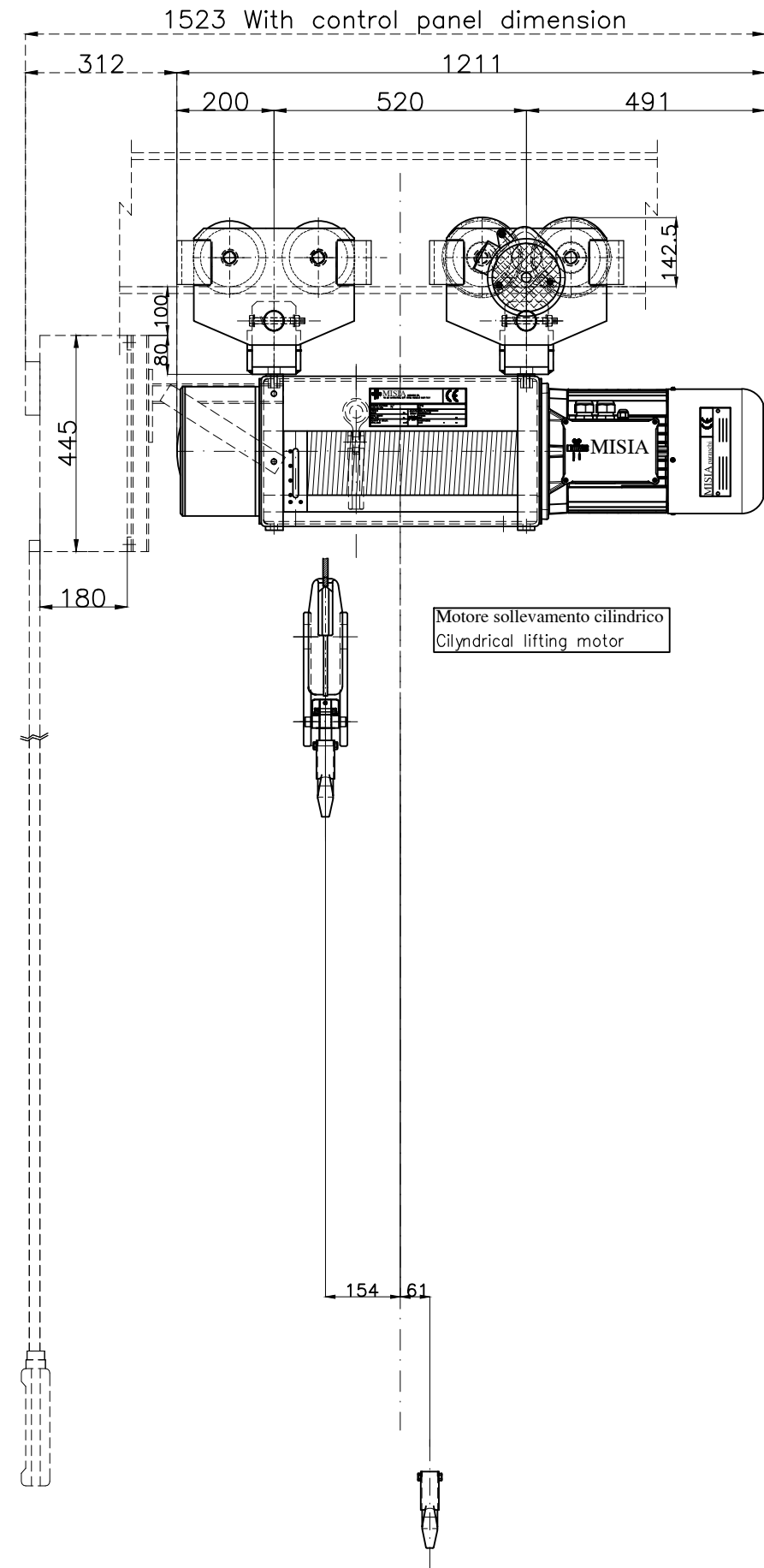

Caratteristiche generali :
General characteristics

	Reazioni statiche (daN) Static Reaction (daN)	
	R1	958 daN
	R2	357 daN
Peso paranco Hoist weight		315 Kg

Caratteristiche generali
General characteristics

Portata max Max capacity	1000	Kg.
Corsa gancio Hook lift	14	m.
Tensione : Voltage :	400V - 50 Hz	
Velocità di sollevamento Lifting speed	8/2.6	m/min.
Velocità di traslazione Trolley speed	18/6	m/min.
Potenza motore di sollevamento Hoist motor power	2.5/0.8	kW.
Potenza motore di traslazione Trolley motor power	0.37/0.12	kW.
Assorbimento motore di sollevamento Hoist motor absorbment	6.3/6.0	A.
Assorbimento motore di traslazione Trolley motor absorbment	1.7/1.4	A.

Note :			
SCALA 1:1	Dis Contr	M.U. R.B.	
Data Emissione 23/12/13			
00	Paranco elettrico a fune XM308NS2H14A/3	M.U.	R.B. 23/12/13
Rev.	DESCRIZIONE/Description	Dis	Appr Data

MISIA
PARANCHI S.R.L.

Paranco Misia tipo/Hoist type
Serie XM308NS2H14A/3
type hoist
type 3
Codice identificativo - code

Misia number
dwg/4131/r00

00
Rev.